

Quelle: „Abbildungen und Schaltbilder zum Heft Fernsprechapparate“, Heft 22, Ausgabe 1929

Auszug kopiert und bearbeitet von Hartmut Gäbel, 31789 Hameln | www.fernsprechklassik.de

Für www.wasser.de, Juli 2016

Seite 1: Titelblatt und Inhaltsverzeichnis

Stag. 9. FEB. 1930  
Verl.

Zu Heft 22. Ausgabe 1929

# Abbildungen und Schaltbilder zum Heft Fernsprechapparate

Berlin 1929

© gedruckt in der Reichsdruckerei

2

## Inhaltsverzeichnis

	Seite		Seite
Abb. 1. Zischapparat SA 28 (Wußenanficht) .....	3	Abb. 46. Endbereiter 28 (Verfaltung des Gleichstromgeräts) .....	27
2. " " 28 (Jannanficht des Seefis) .....	3	47. " " 28 (Verfaltung des Zischapparat im Gleichstromgerät) .....	28
3. " " 28 (Wußicht auf den Seefis) .....	3	48. Umlaufende Spannungsführung 28 (Verfaltung) .....	28
4. " " 28 (Jannanficht der Rasse) .....	3	49. " " 28 (Wußicht, Seefenanficht) .....	29
5. " " 28 (Jannanficht der Stromföhre) .....	4	50. " " 28 (Stromföhre) .....	30
6. " " 28 (Stromföhre, Wußicht von unten) .....	4	51. " " 28 (Stromföhre, offen) .....	30
7. " " 28 (Stromlauf) .....	4	52. " " 28 (Stromföhre, geschlossen) .....	30
8. Wankapparat SA 28 (Wußenanficht) .....	5	53. " " 28 (Stromföhre) .....	31
9. " " 28 (Jannanficht) .....	5	54. " " 28 (Verfaltung und Verfaltung des Gleichstromgerät) .....	31
10. " " 28 (Stromlauf) .....	6	55. " " 28 (Wußichtmeter mit Relativstromgerät) .....	32
11. Rückstromapparat SA 28 (Wußenanficht) .....	6	56. " " 28 (Stromföhre) .....	32
12. " " 28 (Jannanficht der Rasse, Wußicht auf den Seefis) .....	6	57. " " 28 (Verfaltung der Seefis) .....	32
13. " " 28 (Jannanficht des Seefis) .....	7	58. Zeitgerät 28 für Zitter- und unlaufende Spannungsführungen (Stromföhre) .....	33
14. " " 28 (Verfaltung) .....	7	59. Zeitgerät 28 für Zitter- und unlaufende Spannungsführungen (Stromlauf) .....	34
15. " " 28 (Stromlauf) .....	8	60. Relativmeter 28 (Wußenanficht) .....	34
16. Wankstromföhre 27 (Wußenanficht) .....	9	61. Verfügte Relativmeter (Wußenanficht) .....	34
17. " " 27 (Jannanficht des Gleichstrom, Relativvermittlung herausgerichtet) .....	9	62. Relativvermittlung für SA-Mutter (Wußenanficht) .....	35
18. " " 27 (Relativvermittlung mit Wankstrom und Gleichstrom) .....	10	63a/b. " " (Strom für Relativmeter) .....	35
19. " " 27 (Relativvermittlung, Verbenanficht) .....	10	64. " " (Relativmeter des Einmutter beim Zeitstromföhre) .....	35
20. " " 27 (Relativvermittlung, Wankanficht) .....	11	65. Relativmeter 27 (Wußenanficht) .....	36
21. " " 27 (Gleichstrom, geschlossen) .....	11	66. " " 27 (Verfaltung) .....	36
22. " " 27 (Gleichstrom, offen) .....	11	67. " " 27 (Stromföhre) .....	37
23. " " 27 (Relativvermittlung, Wankanficht) .....	12	68. Wankföhre ZB 27 und Zeitgerät ZB 27 (Wußenanficht) .....	38
24. " " 27 (Wankvermittlung) .....	13	69. " " ZB 27 (Jannanficht) .....	38
25. " " 27 (Verfaltung des Gleichstrom) .....	14	70. Wankföhre ZB 27a (Wußenanficht) .....	38
26. " " 27 (Stromföhre mit Zischapparat) .....	15	71. Umlaufende Va 27 (Wußenanficht) .....	39
27. " " 27 (Stromlauf) .....	15	72. " " Va 27 (Jannanficht und Zeit) .....	39
28. " " (Verfaltung) .....	16	73. Relativmeter mit Zisch (Wußenanficht) .....	39
29. " " 28a (Wußenanficht) .....	17	74. " " (Stromlauf) .....	39
30. " " 28a (Jannanficht) .....	18	75. Zeitföhre Umlaufende A für SA-Mutter (Jannanficht, betriebsfähig) .....	40
31. " " 28a (Relativvermittlung, herausgerichtet) .....	19	76. Zeitföhre Umlaufende A für SA-Mutter (Jannanficht, ausgestellt) .....	40
32. " " 28a (Relativvermittlung, Wankanficht) .....	20	77. Relativmeter für Nebenstrom (Wußenanficht 10relig) .....	40
33. " " 28a (Gleichstrom, offen) .....	21	78. " " (Wußenanficht 20relig) .....	40
34. " " 28a (Relativmeter mit Zischapparat) .....	21	79. " " (Einzelrelativmeter) .....	40
35. " " 28a (Stromlauf) .....	21	80. " " (Doppelrelativmeter) .....	40
36. " " 28a/28b (Verfaltung) .....	22	81. " " (Zeitföhre) .....	40
37. Endbereiter 28 (Wußenanficht) .....	23	82. Zeitstromföhre ZB 27 (Wußenanficht) .....	41
38. " " 28 (Jannanficht des Gleichstromgerät) .....	23	83. " " 27 (Jannanficht) .....	41
39. " " 28 (Jannanficht des Gleichstromgerät, Wankanficht) .....	24	84. Zischapparat SA 28 mit Zeit- und Relativmeter (Stromlauf) .....	42
40. " " 28 (Jannanficht des Zischapparat) .....	24	85. " " SA 28 " " (Verfaltung) .....	43
41. " " 28 (Jannanficht des Gleichstromgerät) .....	24		
42. " " 28 (Stromlauf des Gleichstromgerät) .....	25		
43. " " 28 (Verfaltung des Gleichstromgerät) .....	25		
44. " " 28 (Verfaltung des Zischapparat im Gleichstromgerät) .....	26		
45. " " 28 (Stromlauf des Gleichstromgerät) .....	26		

Abb. 16 Münzfernsprecher 27  
(Außenansicht)



Abb. 17 Münzfernsprecher 27  
(Innenansicht des Gehäuses,  
Kassier Vorrichtung herausgeschwenkt)



Abb. 18 Münzfernsprecher 27  
(Kassiovorrichtung mit Münzkamin und Geldbehälter)



Abb. 19 Münzfernsprecher 27 (Kassiovorrichtung, Vorderansicht)

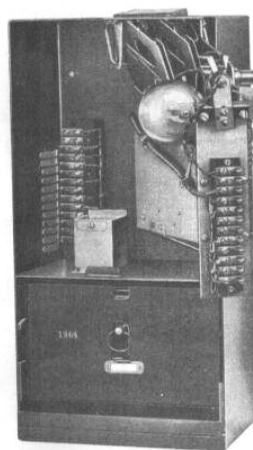

Abb. 20 Münzfernsprecher 27  
(Kassiovorrichtung, Rückansicht)

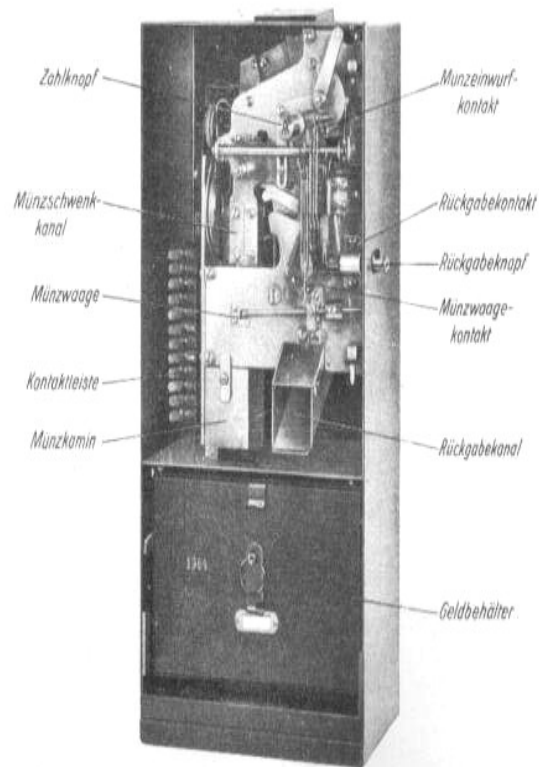

Abb. 21 Münzfernsprecher 27  
(Geldbehälter, geschlossen)

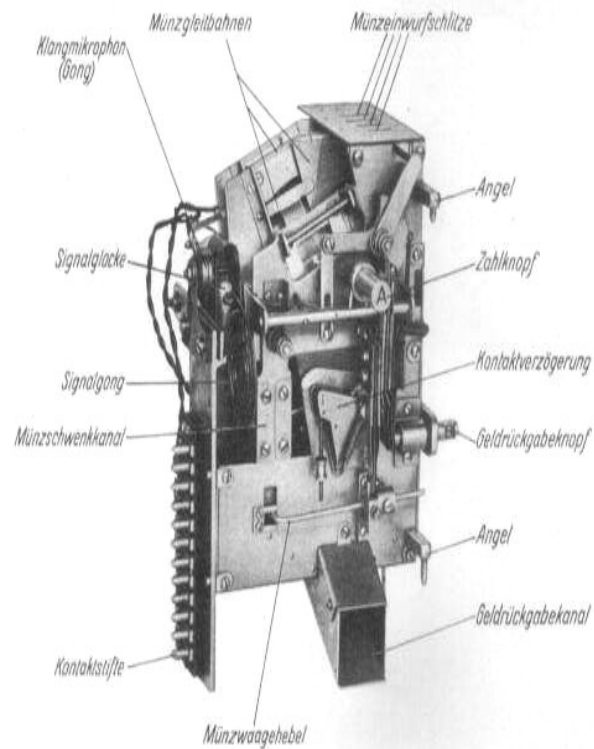

Abb. 22 Münzfernsprecher 27 (Geldbehälter, offen)

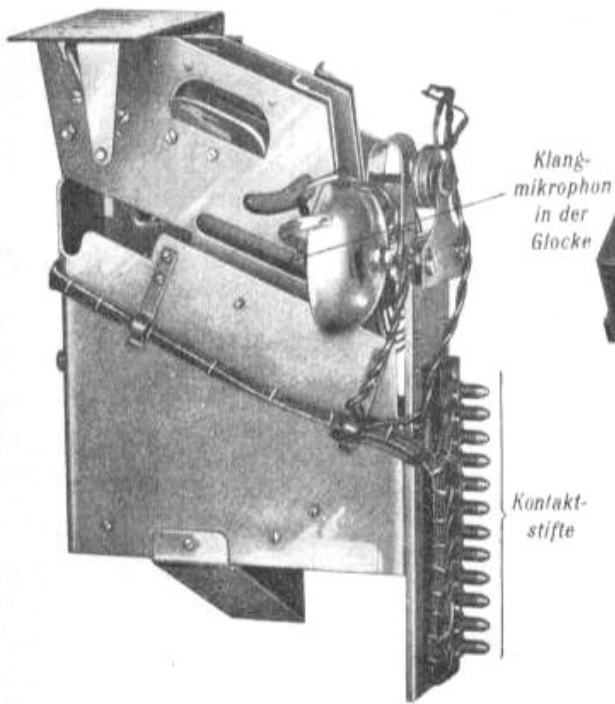

Abb. 23 Münzfernsprecher 27 (Kassiovorrichtung, Hebelsystem)



Abb. 24 Münzfernprüfer 27 (Münzprüfeinrichtungen)

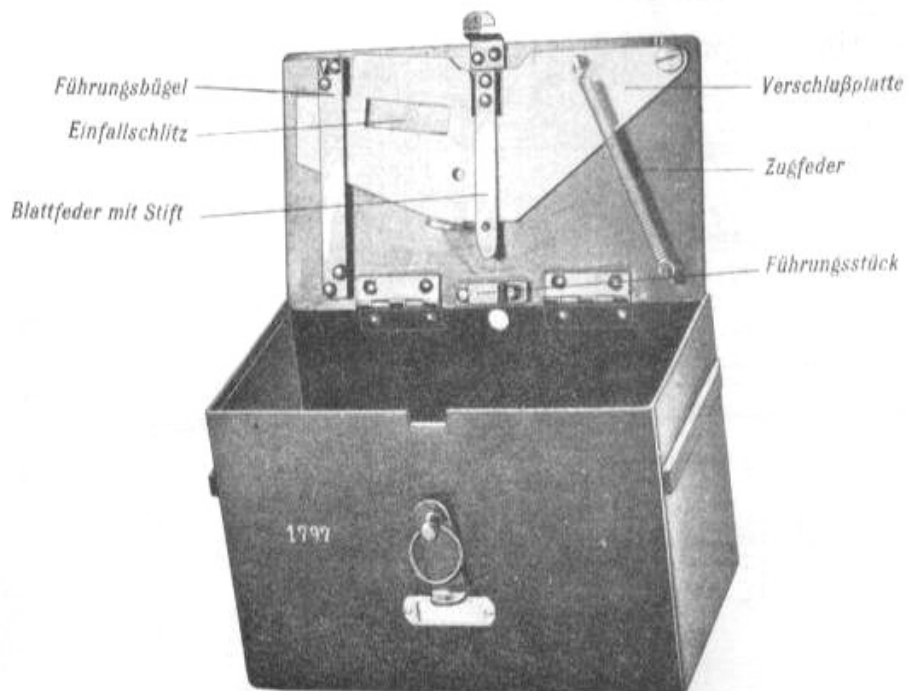

Abb. 25 Münzfernsprecher 27 (Verschluss des Geldbehälters)

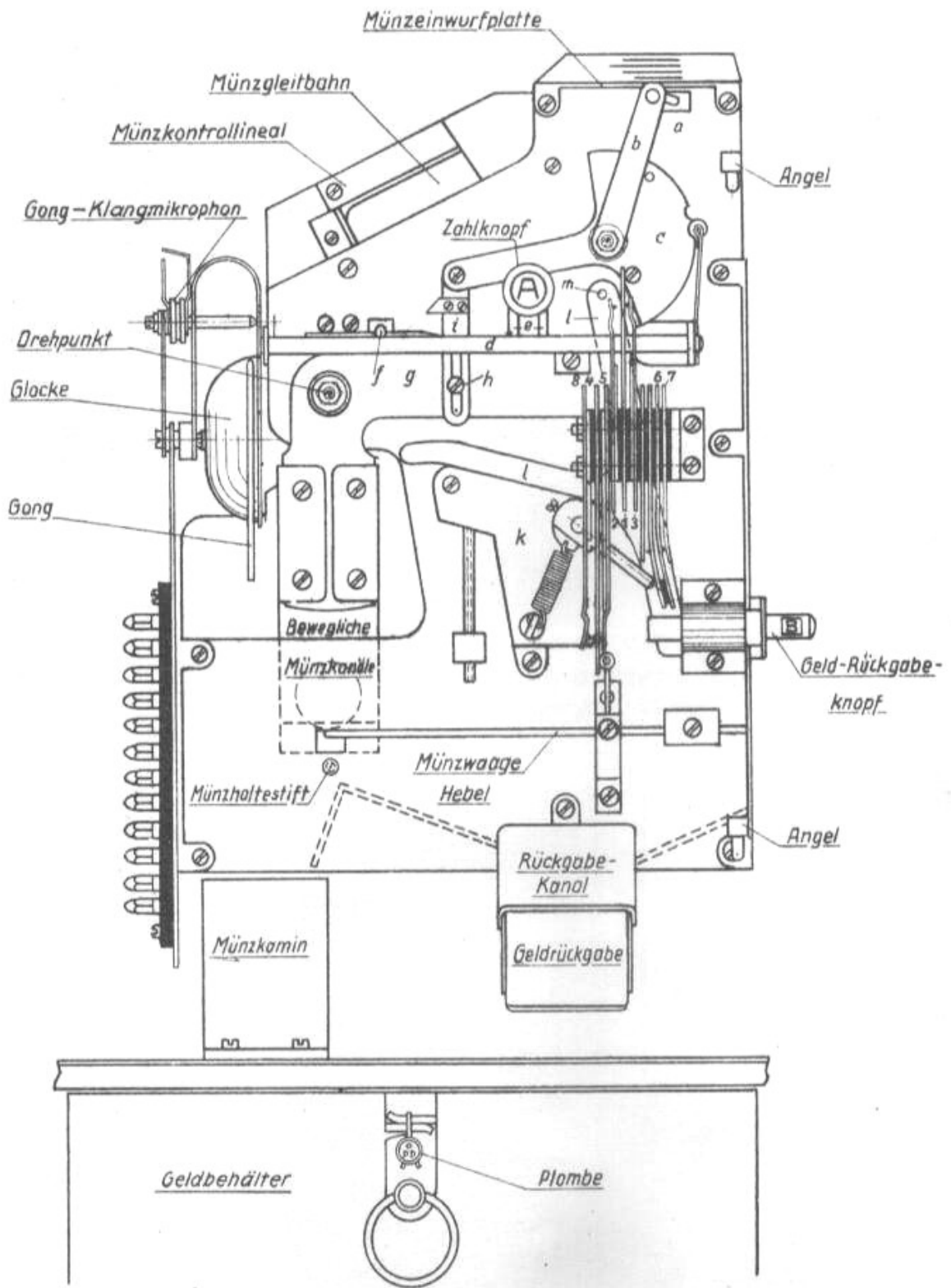

Geldbehälter verriegelt u. plombiert

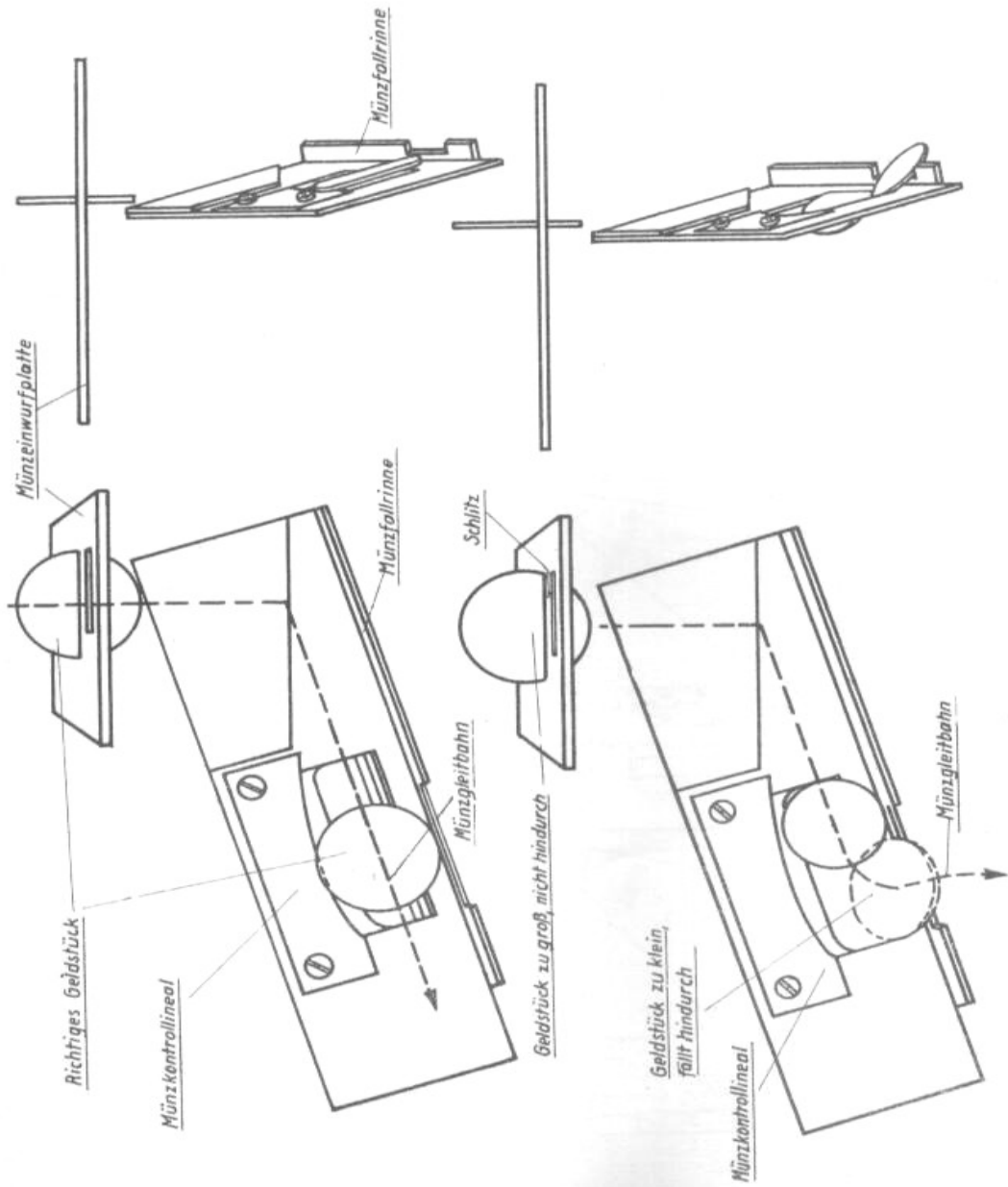
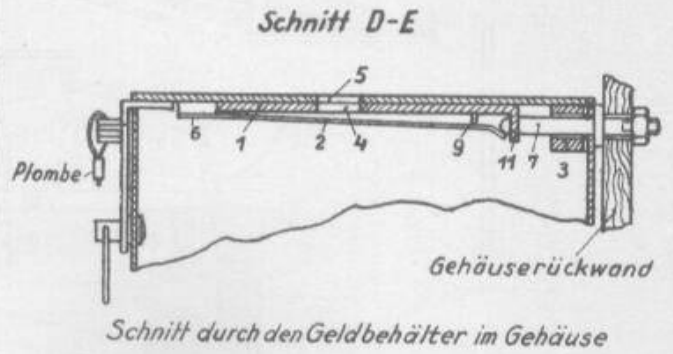
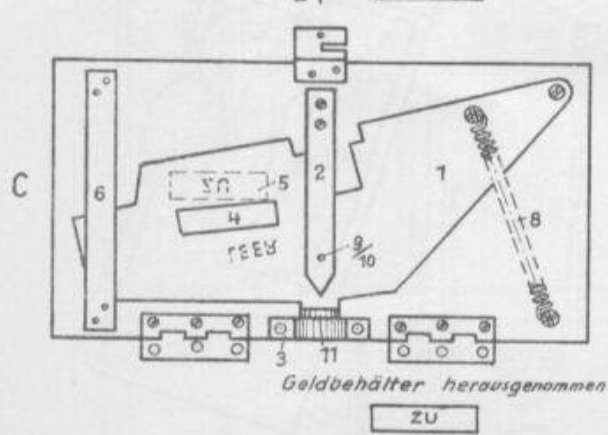
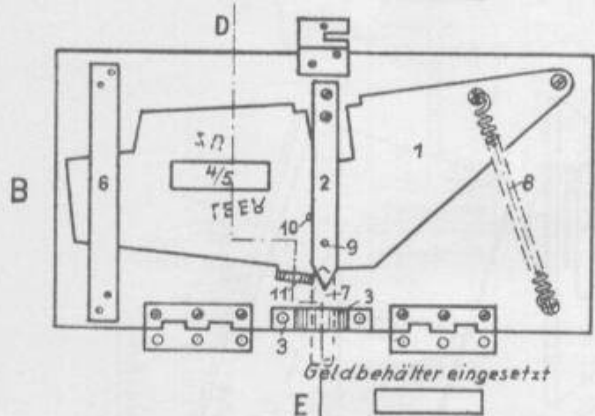
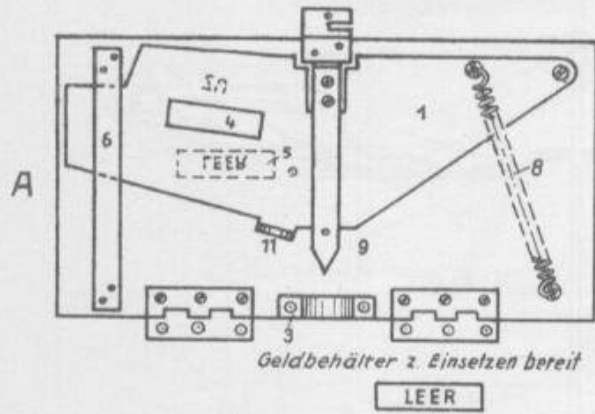

Abb. 26 Münzfernsprecher 27 (Nummernscheibe mit Zusatzkontakt)



Abb. 27 Münzfernsprecher 27 (Stromlauf)

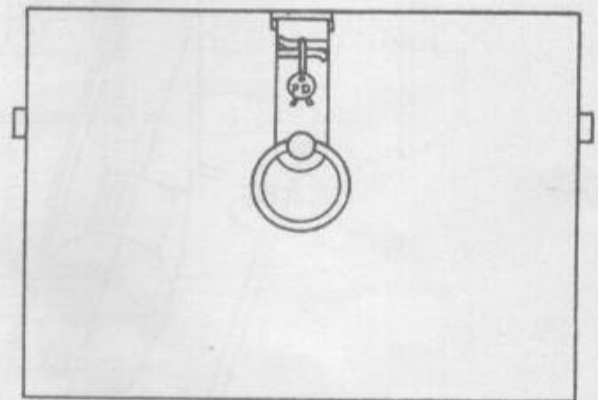

- MEK Münzanzwurfkontakt, wird beim Einwerfen einer Münze umgelegt, beim Drücken des Zahlknopfes oder des Rückgabeknopfes zurückgelegt  
 SM Sprechmikrophon  
 KLM Klangmikrophon  
 MWK Münzwaagekontakt, wird durch das Gewicht der Münzen für ein Ortsgespräch betätigt  
 RK Rückgabekontakt, wird beim Drücken des Rückgabeknopfes B betätigt und bleibt etwa 3 Sekunden geöffnet  
 ZK Zusatzkontakt, wird nach einer bis zu 5 einstellbaren Zahl von Stromstoßen geschlossen

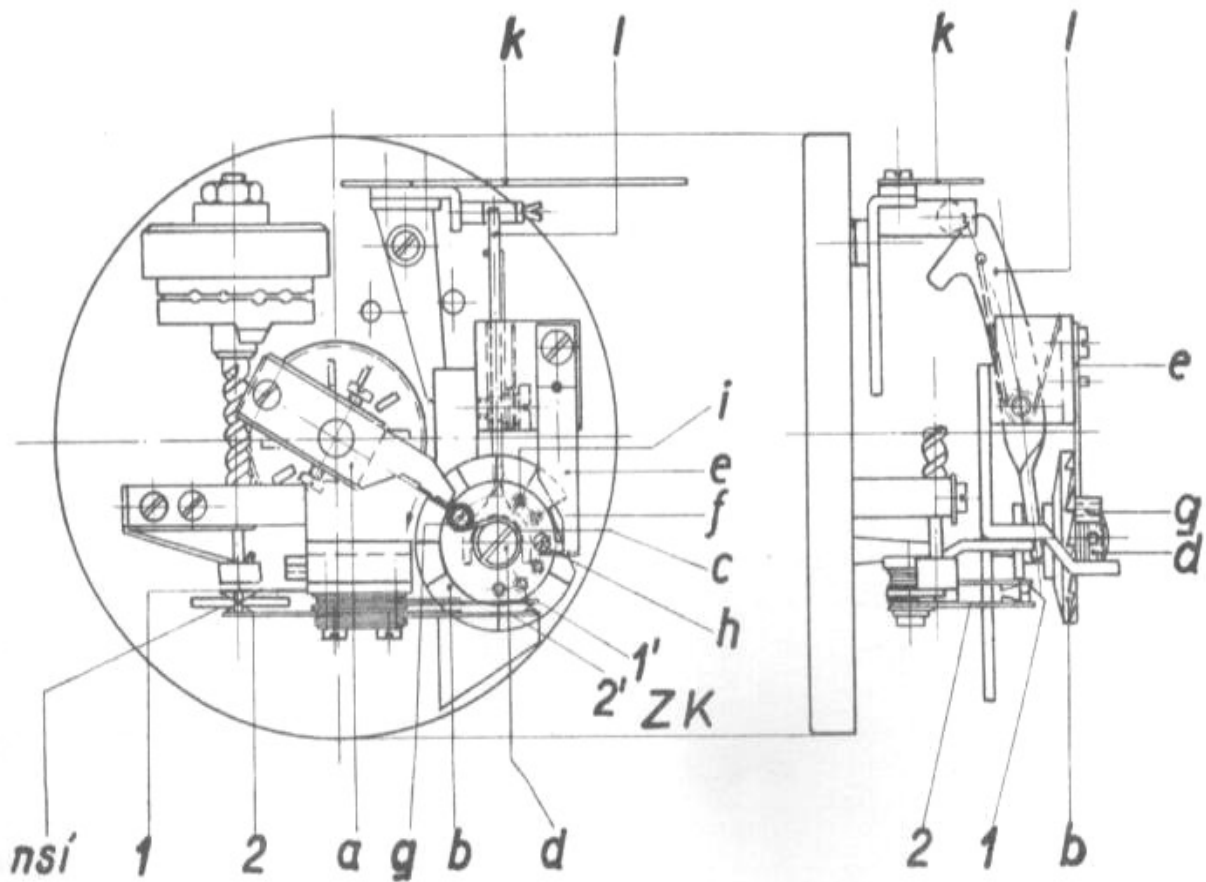
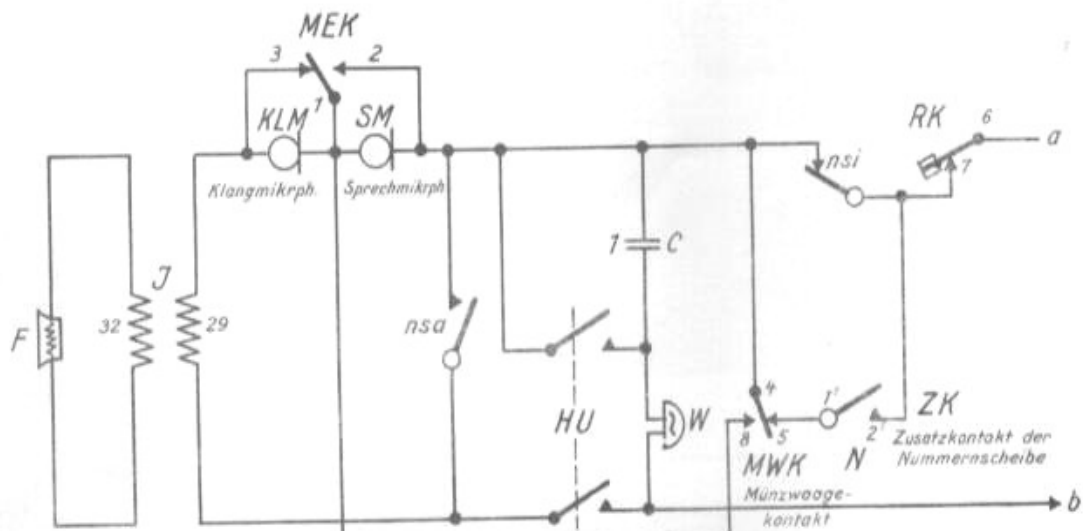

Abb. 28 Münzfernsprecher 27 (Beschaltung)

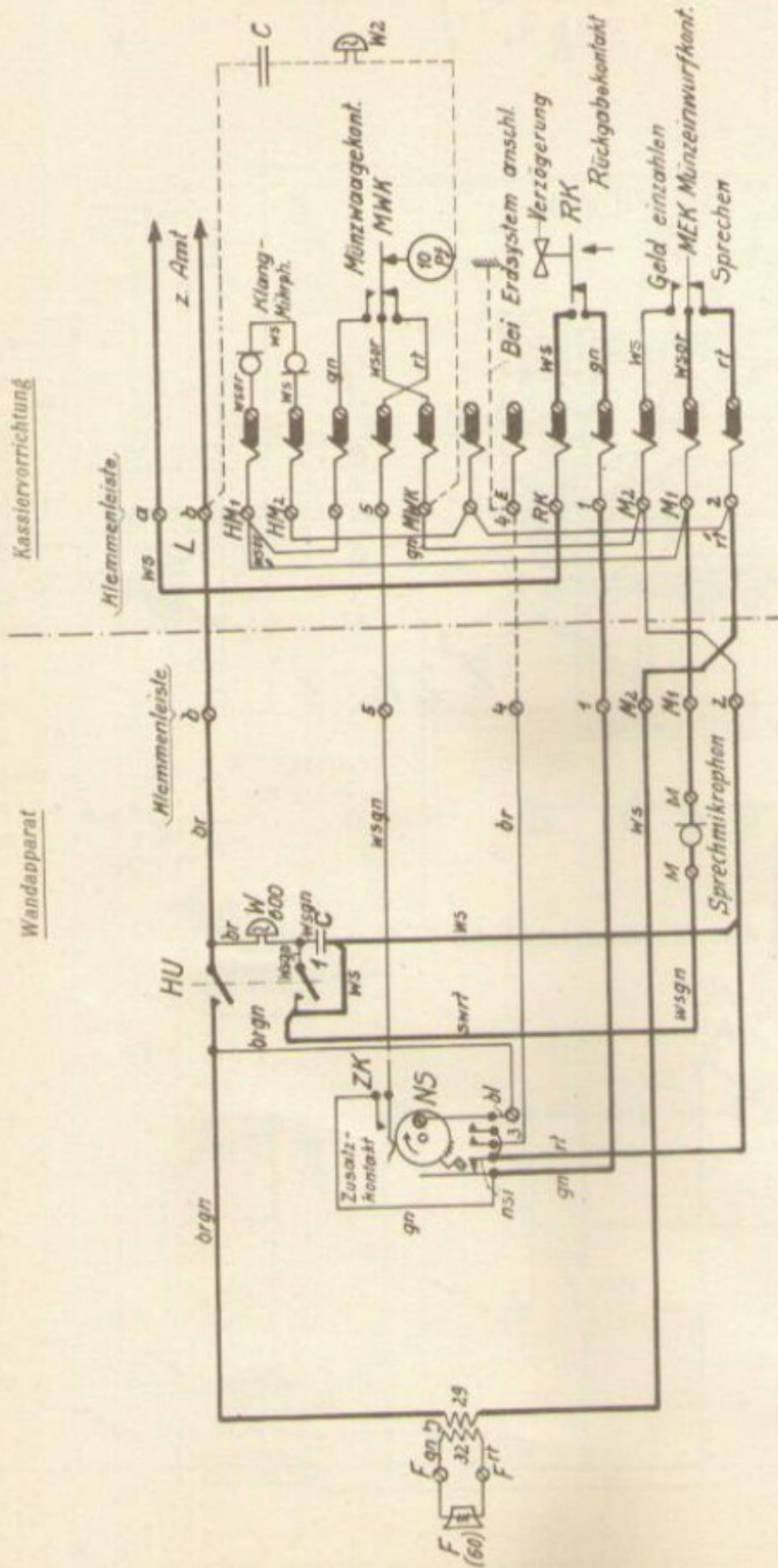

Kontakt MEK wird beim Geldeinzahlen umgelegt. Zurücklegung erfolgt beim Kassieren (Drücken des Zahlnopfes) oder bei Betätigung des Rückgabeknopfes.

Kontakt RK wird bei Betätigung des Rückgabeknopfes umgelegt und bleibt etwa 3 Sekunden geöffnet.

Abb. 29 Münzfernsprecher 28a (Außenansicht)



Abb. 30 Münzfernsprecher 28a (Innenansicht)



Abb. 31 Münzfernsprecher 28 a (Kassiovorrichtung, herausgeschwenkt)

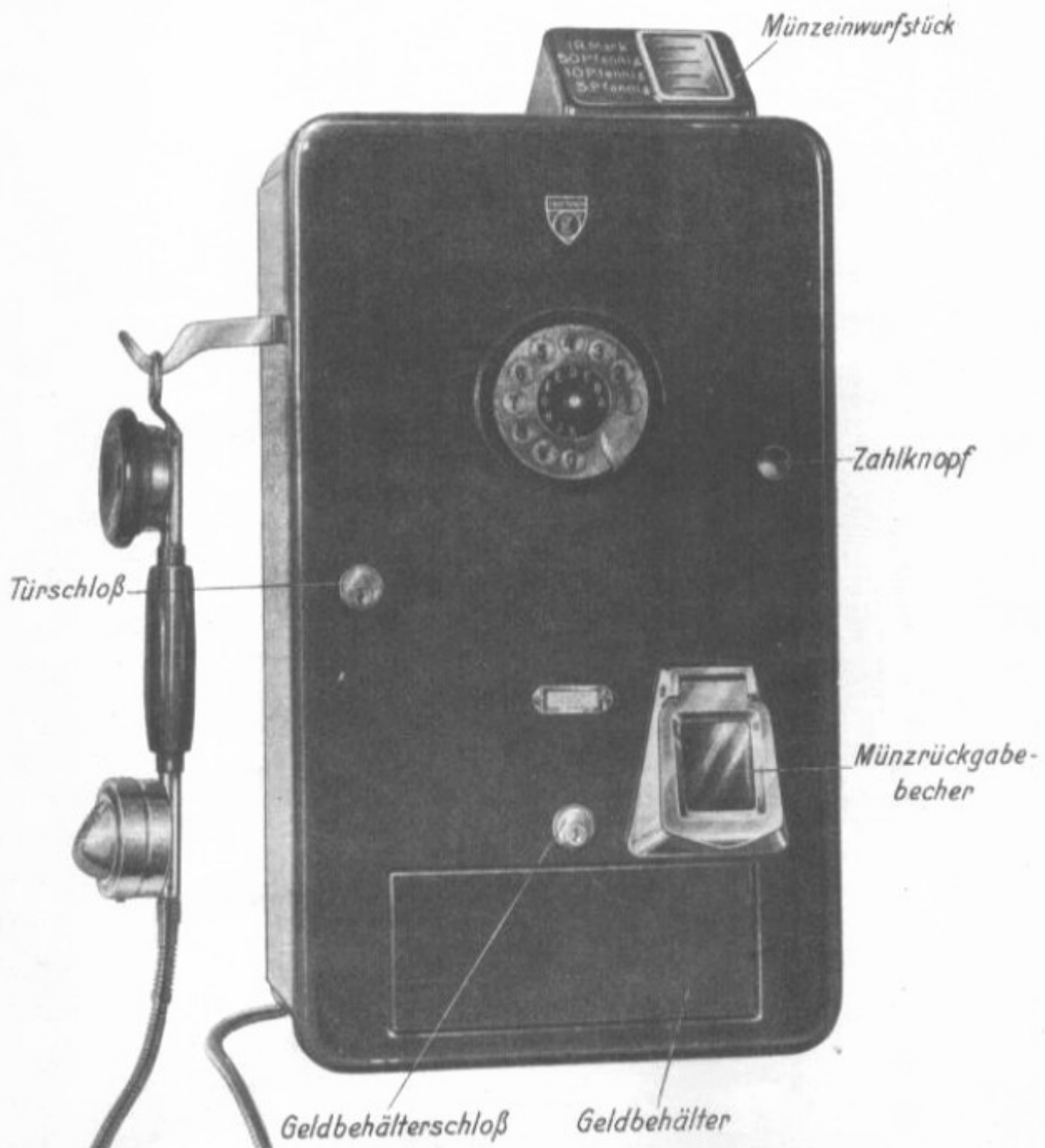

Abb. 32 Münzfernsprecher 28a (Kassiovorrichtung, Hebelsystem)

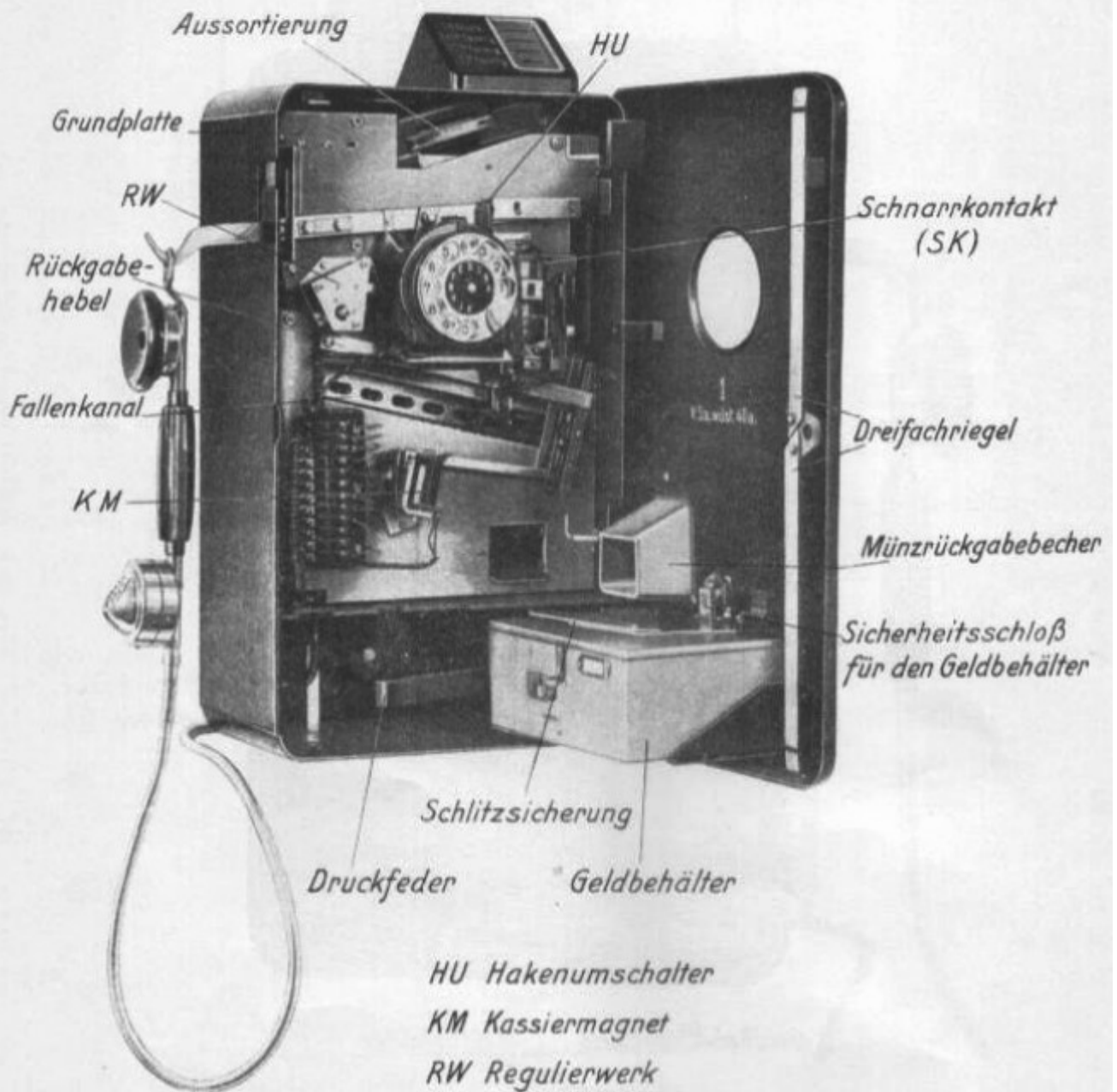

Abb. 33 Münzfernsprecher 28a  
(Geldbehälter, offen)

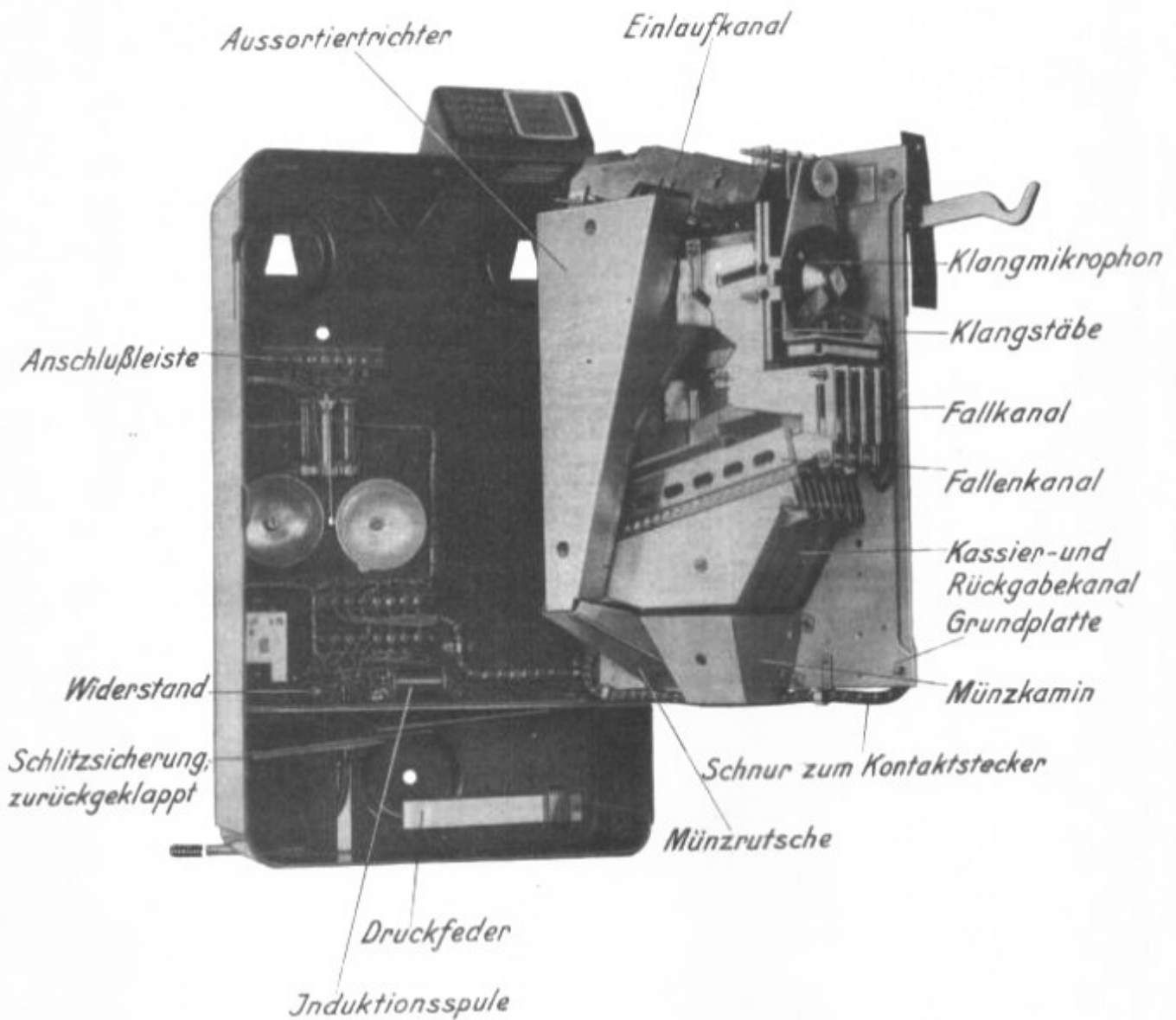

Abb. 34 Münzfernsprecher 28a  
(Nummernscheibe mit Zusatzkontakt)

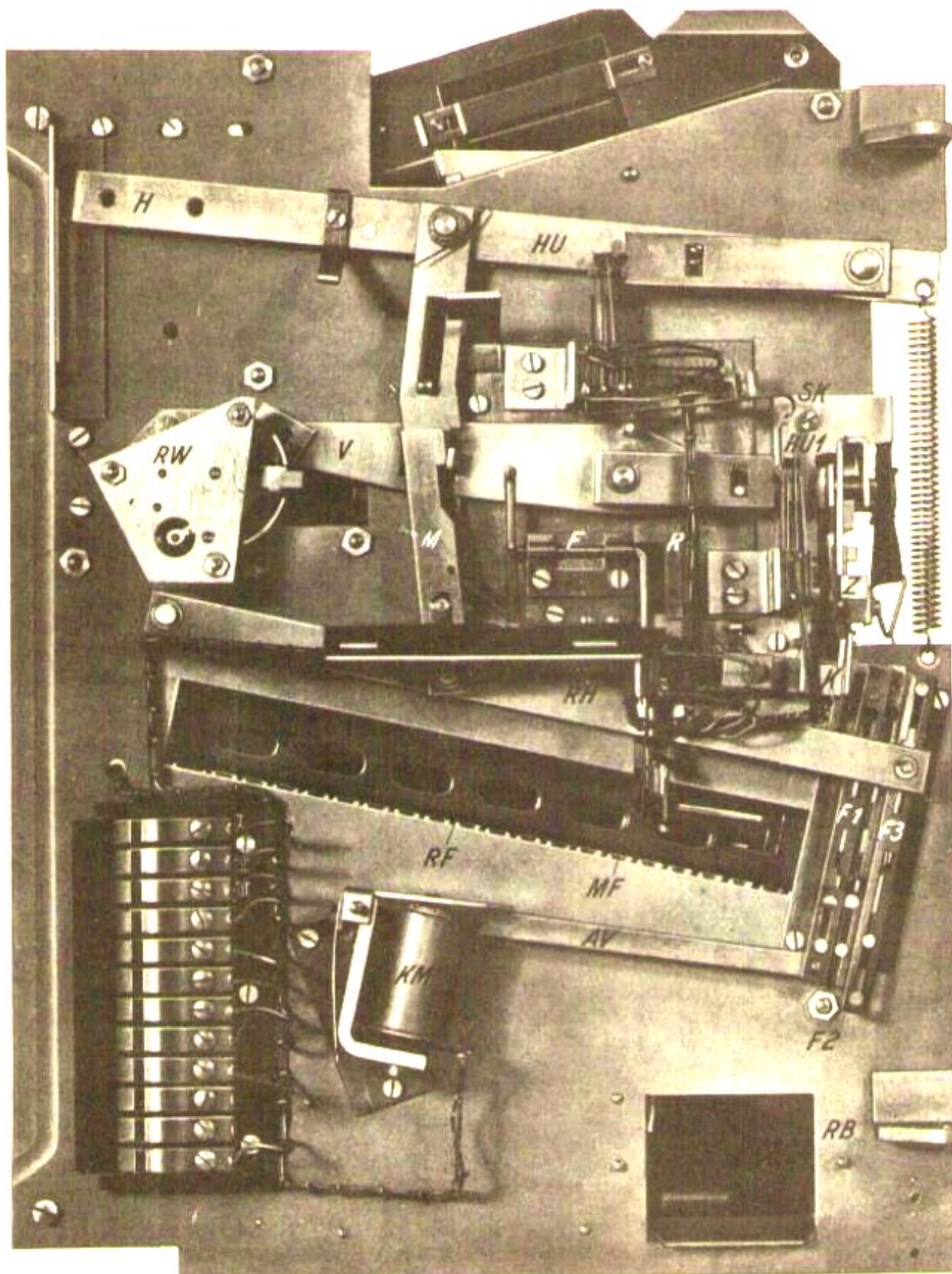

Abb. 35 Münzfernsprecher 28a (Stromlauf)

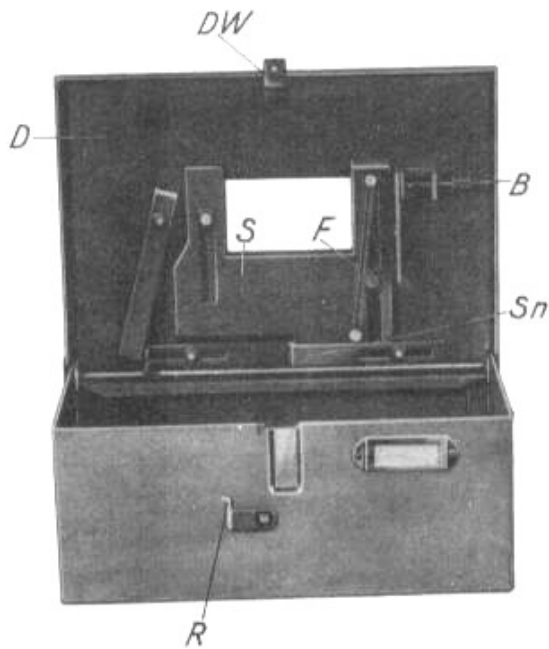

HU } Hakenumschalterkontakte  
HU1 }

KM Kassermagnete

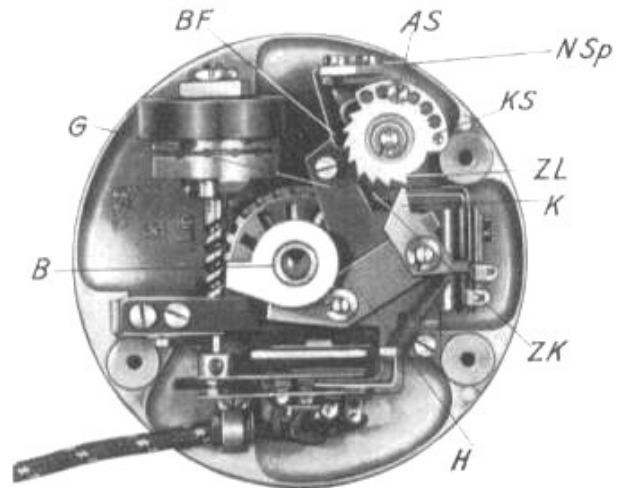
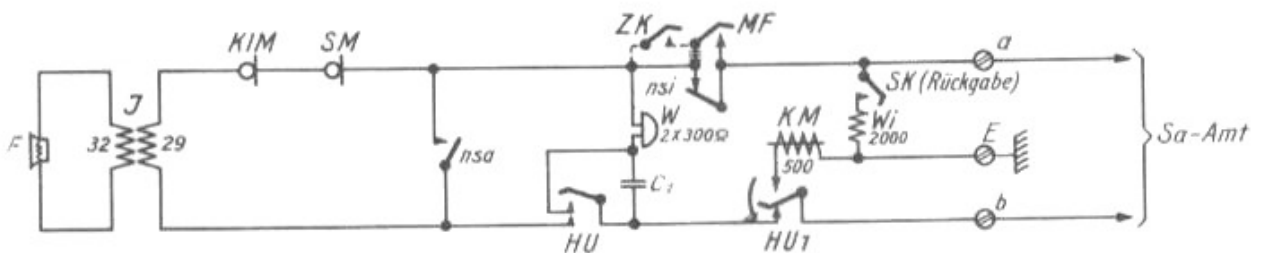
MF Münzfühlhebel (schließt beim Einlegen der Nummernscheibe wenn keine 10 Pf. Münze geworfen)

BK Schenckkontakt wird durch HU beim Einhängen betätigt

KIM Klangmikrophon

SM Sprechmikrophon

Zahlenscheibe löst akustisches Zeichen aus

ZK Zusatzkontakt an der Nummernscheibe (schließt nach einer bis zu 5 einstellbaren Zahl von Stromablieferung)



----- kannst beim Münzfernsprecher 28 finden  
- - - - - sind zu erfüllen beim Münzfernsprecher 28

Abb. 36 Münzfernsprecher 28/28a (Beschaltung)

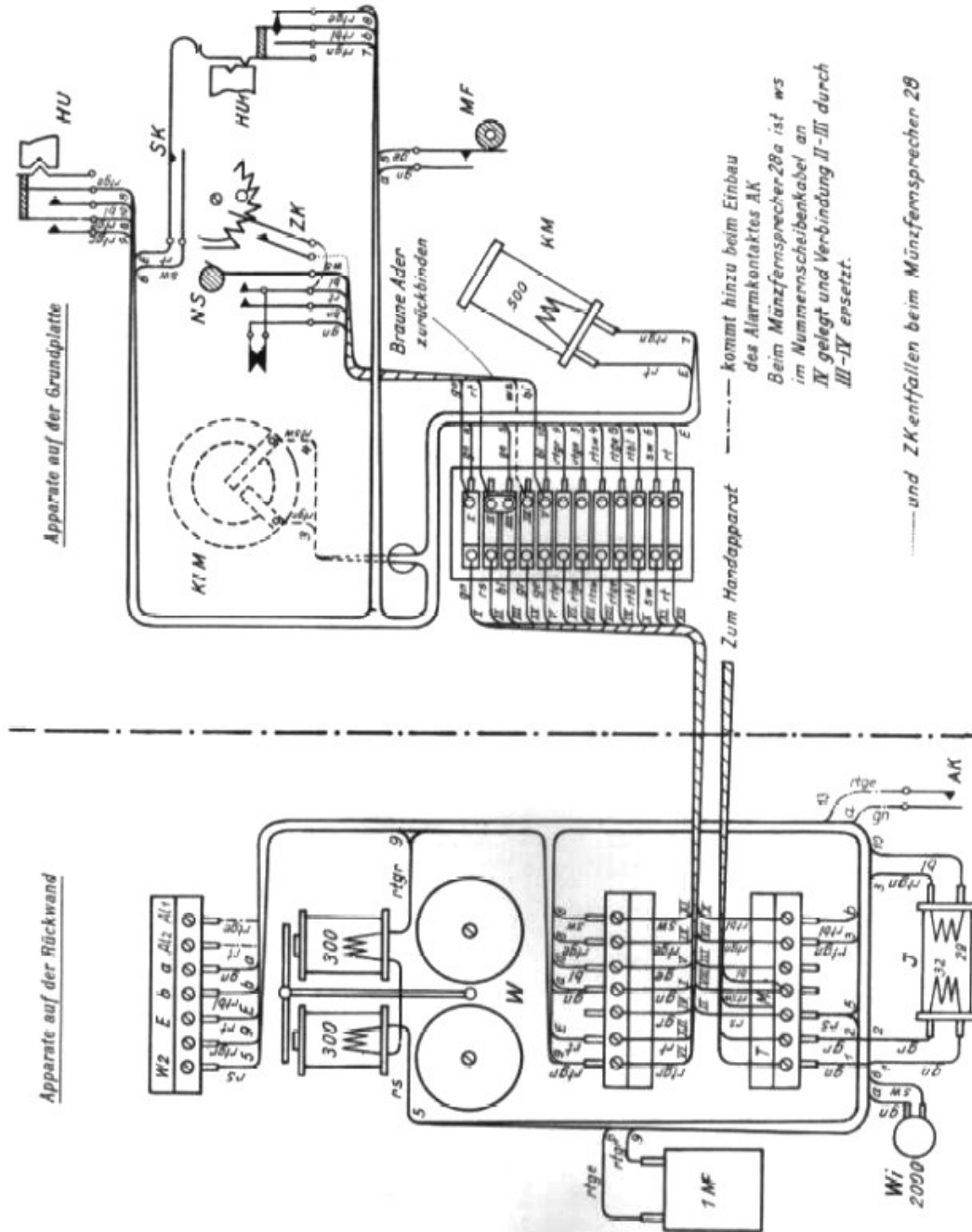

--- kommt hinzu beim Einbau des Alarmlinienkontaktes AX  
 Beim Münzfernsprecher 28a ist es im Nummernscheibenkabel an IV gelegt und Verbindung II-III durch III-IV ersetzt.

..... und ZK entfallen beim Münzfernsprecher 28

- HU } Hakenumschalterkontakte
- HUI }
- KM Kassierermagnet
- MF Münzfühler (schließt beim Drehen der Nummernscheibe, wenn keine 10 Pf. eingeworfen)
- SK Scherrenkontakt wird durch HU beim Einhängen betätigt
- KIM Klangmikrophon
- SM Sprechmikrophon
- Zählkontakte lösen akustisches Zeichen aus
- ZK Zusatzkontakt an der Nummernscheibe (schließt nach einer bis zu 5 einstellbaren Zahl von Stromstoßfreihen)

----- kommt beim Münzfernsprecher 28 hinzu  
 - - - - - und ZK entfallen beim Münzfernsprecher 28